

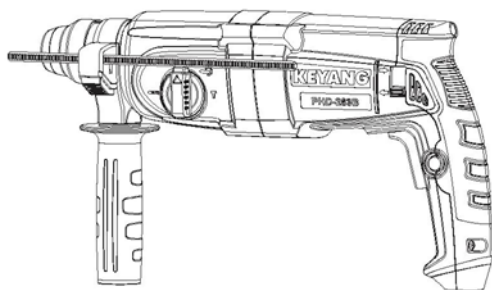

ЭЛЕКТРИЧЕСКИЙ ПЕРФОРАТОР

RU

ПЕРЕВОД ОРИГИНАЛЬНОГО РУКОВОДСТВА,
ПОСТАВЛЯЕМОГО НА АНГЛИЙСКОМ ЯЗЫКЕ

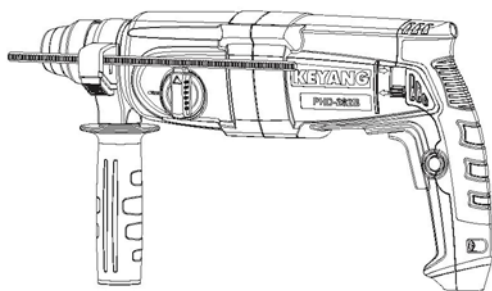

PHD-282B
PHD-283B

 Двойная изоляция

Внимательно изучить
данное руководство,
чтобы снизить риск
получения травм.

7742090

KEYANG ELECTRIC MACHINERY CO., LTD.

Рисунок 1

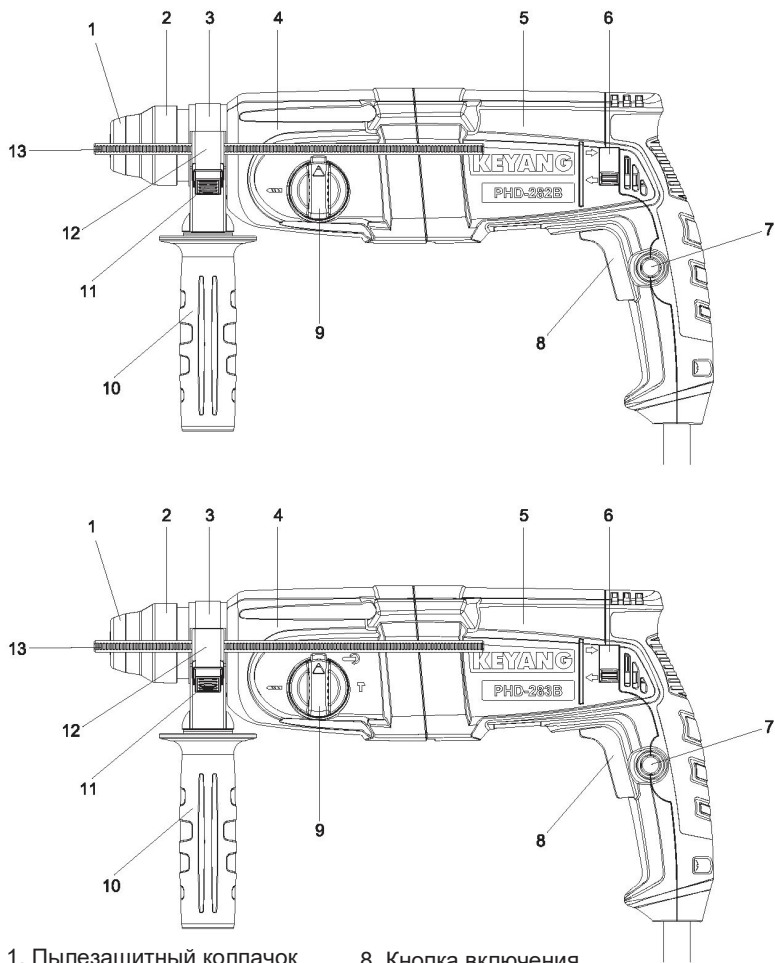

1. Пылезащитный колпачок
2. Патрон
3. Растровое кольцо сменного патрона
4. Крышка редуктора
5. Корпус
6. Переключатель направления вращения
7. Фиксатор кнопки включения

8. Кнопка включения
9. Переключатель режимов
10. Боковая рукоятка
11. Кнопка ограничителя глубины
12. Держатель ограничителя глубины
13. Ограничитель глубины



Рисунок 2



Рисунок 3

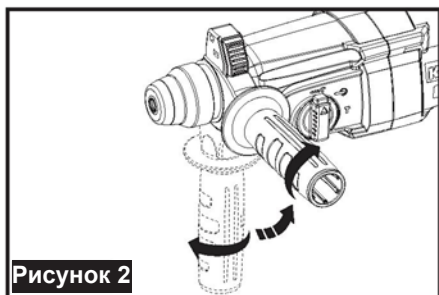

Рисунок 4

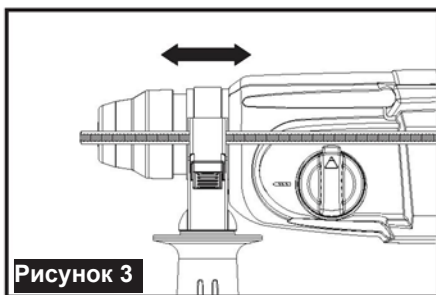

Рисунок 5

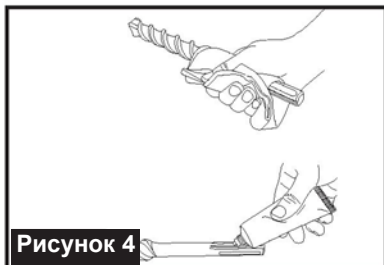

Рисунок 6

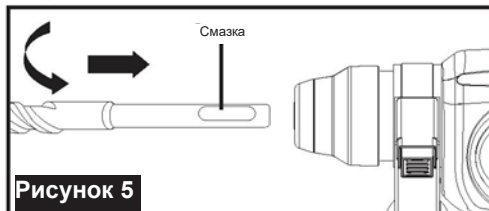

Рисунок 7

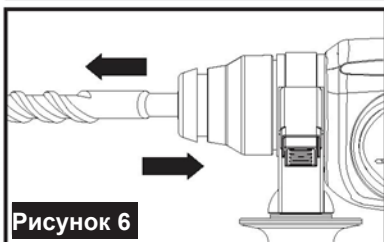

Рисунок 8

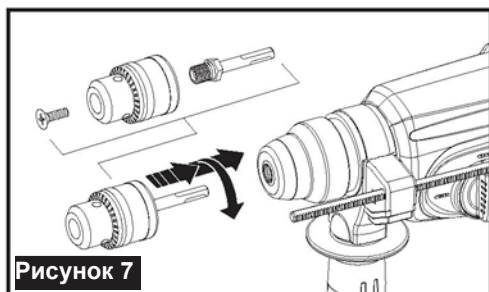

Рисунок 9

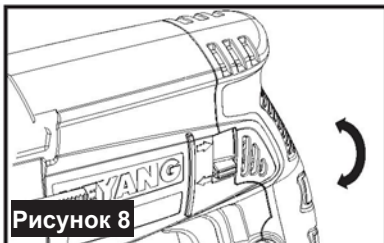

Рисунок 10

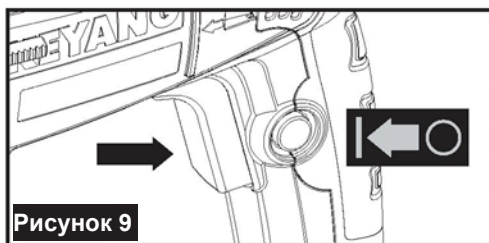

Рисунок 11

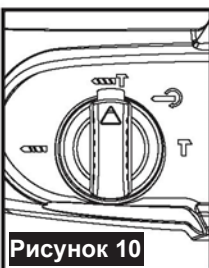

Рисунок 12

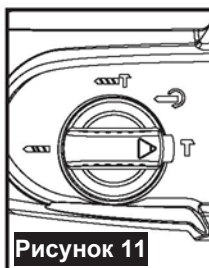

Рисунок 13

Содержание

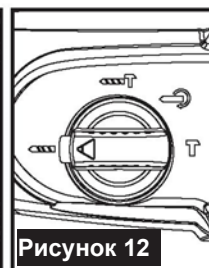
1. Общие правила техники безопасности при работе с электроинструментом	5
2. Техника безопасности при работе с перфоратором	7
3. Проверка перед использованием.....	8
4. Технические характеристики и комплектация.....	9
5. Шум и вибрация	10
6. Сборка	10
7. Работа с инструментом.....	11
8. Техническое обслуживание	12

Примечание

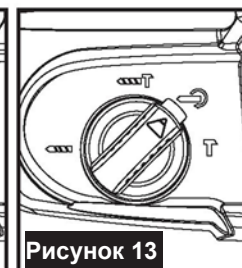
Поскольку наши инженеры постоянно ведут работу над совершенствованием выпускаемых изделий с целью повышения качества, **внешний вид или конструкция данной модели могут быть изменены без предварительного уведомления.**

Перед первым использованием электроинструмента следует обязательно прочитать данное руководство. Руководство следует хранить вместе с инструментом, чтобы иметь возможность обратиться к нему в случае необходимости.

Если электроинструмент передается другим лицам, к нему также нужно приложить руководство по эксплуатации.

1 Общие правила техники безопасности при работе с электроинструментом



ВНИМАНИЕ!

Необходимо изучить все правила и указания по технике безопасности.

Несоблюдение данных правил может привести к поражению электрическим током, пожару и/или серьезным травмам.

Настоящий документ необходимо сохранить для дальнейшего использования.

Используемый в данном руководстве термин «электроинструмент» означает инструмент, который приводится в действие с помощью электрического источника питания (проводной), или электроинструмент, работающий от аккумулятора (беспроводной).

1) Техника безопасности на рабочем месте

a) Необходимо содержать рабочее место в чистоте и обеспечить надлежащее освещение.

Загромождение рабочей зоны и плохое освещение могут стать причиной несчастных случаев.

b) ЗАПРЕЩАЕТСЯ использовать электроинструмент во взрывоопасной среде, например, в присутствии легковоспламеняющихся жидкостей, газов и пыли.

Во время работы электроинструмента возможно образование искр, которые могут воспламенить пыль и пары.



c) Не допускать посторонних лиц и детей в рабочую зону во время работы с электроинструментом.

Не отвлекаться во время работы, так как это приведет к

потере контроля над инструментом.

2) Электробезопасность

a) Вилка электроинструмента должна соответствовать розетке. Вносить изменения в конструкцию вилки запрещено. Использовать вилки-переходники с заземленными электроинструментами запрещено.

Использование стандартных вилок и соответствующих им розеток снижает риск поражения электрическим током.

b) Не прикасаться к заземленным поверхностям, например, трубам, батареям отопления, плитам, холодильникам и т.д.

В таких случаях возникает повышенный риск поражения электрическим током.



c) Не подвергать электроинструмент воздействию атмосферных осадков и не допускать попадания влаги.

Попадание воды внутрь инструмента повышает риск поражения электрическим током.

d) Запрещается применять шнур питания не по назначению. Запрещается переносить, тянуть или отключать электроинструмент от розетки, держась за шнур питания. Держать шнур питания вдали от источников тепла, масла, острых краев или движущихся частей.

Использование поврежденных шнуров питания повышает риск поражения электрическим током.

e) При работе с электроинструментом на открытом воздухе нужно использовать удлинитель, предназначенный для наружного применения.

Использование шнура, пригодного для наружного применения, снижает риск поражения электрическим током.

f) Если работа электроинструмента в сыром месте неизбежна, нужно использовать источник питания, оснащенный устройством защитного отключения (УЗО).

Использование УЗО снижает риск поражения электрическим током.

3) Личная безопасность

- a) При работе с электроинструментом необходимо быть внимательным и руководствоваться здравым смыслом. Запрещается использовать прибор в состоянии переутомления, под действием алкоголя, наркотических или успокоительных препаратов.

Рассеянное внимание при эксплуатации этого оборудования может привести к серьезным травмам.

- b) Необходимо использовать средства индивидуальной защиты. Необходимо всегда надевать защитные очки.



Средства защиты, такие как пылезащитная маска, защитная обувь с нескользящей подошвой, каска и средства защиты органов слуха, соответствующие условиям эксплуатации, уменьшат риск получения травм.

- c) Исключить возможность непреднамеренного включения. Прежде чем подсоединять инструмент к источнику питания и/или аккумуляторной батарее, поднимать или переносить инструмент, следует убедиться, что кнопка включения не нажата.

Во избежание несчастных случаев не держать палец на кнопке включения при переносе инструмента и не подавать питание на инструмент с нажатой кнопкой включения.

- d) Перед включением электроинструмента необходимо убрать с него любые регулировочные приспособления или гаечные ключи. Зацепление приспособлений/ключей за вращающиеся части может привести к причинению травм.

- e) Не пытаться дотянуться до труднодоступных мест при работе с инструментом. Следует всегда сохранять надежную точку опоры и равновесие.

Это позволит лучше управлять инструментом в непредвиденных ситуациях.

- f) Необходимо надевать соответствующую рабочую одежду. Не носить свободную одежду или украшения. Не допускать попадания волос, одежды и защитных перчаток

в подвижные части.

Свободная одежда, украшения или длинные волосы могут зацепиться за подвижные части.

- a) Если предусмотрена возможность подключения устройств для удаления и сбора пыли, следует убедиться, что они подключены и используются должным образом.

Использование таких устройств позволяет снизить вредное воздействие пыли.

4) Использование электроинструмента и уход за ним

- a) Не перегружать электроинструмент. Использовать электроинструмент, соответствующий выполняемым работам.

Правильно подобранный электроинструмент позволит выполнить работу лучше и безопаснее с производительностью, на которую он рассчитан.

- b) Запрещается использовать электроинструмент, если его кнопка включения неисправна.

Любой электроинструмент с неисправным выключателем опасен и должен быть отремонтирован.

- c) Перед выполнением наладки, замены насадок или помещением электроинструмента в место хранения нужно отсоединить электроинструмент от источника питания и/или аккумуляторного блока.



Такие профилактические меры уменьшают риск случайного запуска электроинструмента.

- d) Неиспользуемые электроинструменты следует хранить в недоступном для детей месте. Не допускать к работе с электроинструментом лиц, которые не знакомы с электроинструментом или не изучили данное руководство по эксплуатации.

В руках неопытных/необученных пользователей электроинструменты представляют опасность.

- e) Необходимо регулярно проводить надлежащее техническое

обслуживание электроинструмента. Проверить инструмент на предмет смещения/соосности или заедания/плавного вращения подвижных частей, поломки деталей или других дефектов, которые могут повлиять на работу электроинструмента. Если электроинструмент поврежден, его необходимо отремонтировать перед последующим использованием. Многие несчастные случаи вызваны ненадлежащим обслуживанием электроинструментов.

- f) **Режущий инструмент всегда должен быть чистым и заточенным.** Поддержание должной остроты режущих кромок инструмента предотвращает заедание подвижных частей и облегчает управление инструментом.
- g) **Использовать электроинструмент, принадлежности, насадки и т.д. в соответствии с данным руководством, применяя методы, предназначенные для конкретного типа электроинструмента и принимая во внимание рабочие условия и вид работ, которые предстоит выполнить.** Использование электроинструмента не по назначению может привести к возникновению опасной ситуации.

5) Обслуживание

- a) **Обслуживание электроинструмента должен выполнять квалифицированный специалист по ремонту, используя только равнозначные по характеристикам запасные части.** Это обеспечит поддержание безопасности устройства для использования.

2 Техника безопасности при работе с перфоратором



- a) **Надеть защитные наушники.** Воздействие сильного шума может привести к потере слуха.

- b) **Следует использовать дополнительную боковую рукоятку, которая идет в комплекте с электроинструментом.** Потеря управления над инструментом может привести к получению травм.
- c) **Если при выполнении обработки существует риск контакта режущего инструмента со скрытой электропроводкой или собственным шнуром питания, нужно держать электроинструмент за специально предназначенные изолированные поверхности.** При контакте с проводом, находящимся под напряжением, металлические части электроинструмента также находятся под напряжением, что приведет к поражению оператора электрическим током.
-  d) **Использовать пылезащитную маску.**

- e) **Необходимо провести проверку с помощью подходящих приборов (детекторов), чтобы убедиться в отсутствии скрытой проводки и инженерных коммуникаций в месте проведения работ, либо следует обратиться за помощью в местную ресурсоснабжающую организацию.** Контакт с электропроводкой, находящейся под напряжением, может привести к возгоранию и поражению электрическим током. Повреждение газопровода может привести к взрыву. Прорыв водопровода в результате врезания может привести к материальному ущербу.
- f) **Если насадка инструмента заедает, нужно немедленно выключить его. Следует быть готовым к высокому реактивному крутящему моменту, который может вызвать отдачу.** Насадка инструмента заедает в следующих случаях:
- перегрузка инструмента или
- заедание инструмента в материале.
- f) **При работе с электроинструментом следует крепко удерживать его обеими руками, приняв устойчивое положение, чтобы контролировать отдачу.** Крепко удерживая инструмент обеими руками, можно эффективно контролировать его отскакивающие движения.
- g) **Надежно закрепить заготовку.**

Зажимные приспособления или тиски обеспечивают более надежную фиксацию заготовки.

h) Нужно всегда дожидаться полной остановки вращения насадки, прежде чем убрать инструмент в сторону.

Заклинивание насадки может привести к потере контроля над электроинструментом.

- Только для рынка Великобритании:

Данный инструмент оснащен электрической вилкой, соответствующей стандарту BS 1363/A, с внутренним предохранителем (сертифицированным ASTA по стандарту BS 1362).

Если вилка не подходит для ваших розеток, нужно обрезать ее и заменить на подходящую. Данная работа должна выполняться квалифицированным специалистом. Сменная вилка должна иметь тот же номинал предохранителя, что и оригинальная вилка.

Отрезанную вилку следует утилизировать, чтобы избежать возможной опасности поражения электрическим током. Ее нельзя вставлять в сетевую розетку в другом месте.

- Только для рынков Австралии и Новой Зеландии: нужно использовать устройство защитного отключения (УЗО) с номинальным током утечки не более 30 мА.

i) Использование любой дополнительной принадлежности или приспособления, кроме рекомендованных в настоящем руководстве, может стать причиной травмы.

3 Проверка перед использованием

При изучении руководства по эксплуатации нужно развернуть страницу с изображением инструмента и оставить ее перед глазами.

1. Конструкция и назначение

Номера конструктивных элементов совпадают с номерами, обозначенными на изображении инструмента.

Рисунок 1

1. ПЫЛЕЗАЩИТНЫЙ КОЛПАЧОК
2. ПАТРОН
3. РАСТРОВОЕ КОЛЬЦО СМЕННОГО ПАТРОНА
4. КРЫШКА РЕДУКТОРА
5. КОРПУС
6. ПЕРЕКЛЮЧАТЕЛЬ НАПРАВЛЕНИЯ ВРАЩЕНИЯ
7. ФИКСАТОР КНОПКИ ВКЛЮЧЕНИЯ
8. КНОПКА ВКЛЮЧЕНИЯ
9. ПЕРЕКЛЮЧАТЕЛЬ РЕЖИМОВ
10. БОКОВАЯ РУКОЯТКА
11. КНОПКА ОГРАНИЧИТЕЛЯ ГЛУБИНЫ
12. ДЕРЖАТЕЛЬ ОГРАНИЧИТЕЛЯ ГЛУБИНЫ
13. ОГРАНИЧИТЕЛЬ ГЛУБИНЫ

2. Предусмотренное применение

- ⊙ Сверление отверстий в бетоне.
- ⊙ Штробление бетона.
- ⊙ Подготовка отверстий под анкерные болты.
- ⊙ Долбление, штробление стен под проводку, высверливание отверстий под розетку и т.д.

[Примеры использования]

Работы по прокладке коммуникаций охлаждающего/нагревательного оборудования, работы по прокладке труб и электропроводки, сантехнические работы, монтаж устройств, работы по прокладке систем водоснабжения и канализации, внутренние работы, монтаж металлоконструкций, ремонт различного инженерного оборудования.

3. Подключение к источнику питания

[110-127 В~]

[220-240 В~]

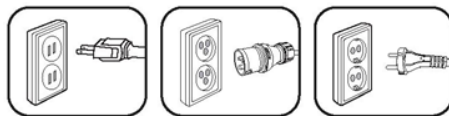

4. Кнопка включения

Следует убедиться, что кнопка включения вернулась в исходное положение после его нажатия и отпускания.

5. Удлинительный кабель

110-127 В~		230-240 В~	
Номинальная площадь поперечного сечения токопроводящей жилы	Макс. длина	Номинальная площадь поперечного сечения токопроводящей жилы	Макс. длина
0,75 мм ²	20 м	0,75 мм ²	40 м
1,0 мм ²	25 м	1,0 мм ²	50 м
1,5 мм ²	35 м	1,5 мм ²	70 м

Удлинительный кабель используется для подключения к удаленной электросети. Для обеспечения требуемой мощности нужно использовать удлинитель соответствующей длины и толщины. Слишком длинный или тонкий кабель может привести к падению напряжения и снижению мощности двигателя. Удлинительный кабель должен быть как можно короче.





Поврежденный кабель следует сразу отремонтировать или заменить.

6. Проверка источника питания

Напряжение источника питания должно соответствовать напряжению, указанному на паспортной табличке электроинструмента. Если электроинструмент, рассчитанный на работу от сети 110-127 В, подключить к сети 220-240 В, будет превышена максимально допустимая частота вращения двигателя. Это может привести к повреждению перфоратора и насадки.

7. Значение символов, нанесенных на инструмент

n_0	Ном. частота вращения без нагрузки
V	Напряжение, В
A	Сила тока, А
Hz	Частота, Гц
W	Мощность, Вт
/min	Число оборотов или возвратно-поступательных движений в минуту
~	Переменный ток

	Конструкция класса II
	Утилизация старого электрического и электронного оборудования

4 Технические характеристики и комплектация

1. Технические характеристики

Поз.	Модель	PHD-282B	PHD-283B
Ном. мощность		800 Вт	
Ном. мощность/Частота		230-240 В перем. тока, 50/60 Гц	
Двигатель		Однофазный коллекторный электродвигатель последовательного возбуждения	
Частота вращения без нагрузки (мин)		0-1250	
Частота ударов холостого хода		0-4000	
Сила одного удара (Дж)		0-3,2 Дж	
Вес (в соответствии с процедурой EPTA 01/2003)		2,9 кг	
Макс. диаметр сверления/бурения, Ø, мм	Сверло	28 мм	
	Кирпич (коронка)	68 мм	
	Сталь	13 мм	
	Древесина	30 мм	
Класс защиты		Класс II	
Система крепления инструмента		SDS-plus	
Режимы работы		Ударное сверление / Сверление	Ударное сверление / Сверление / Долбление

2. Комплектация

Модель	PHD-282B/PHD-283B
Пластиковый чемодан	1 ШТ.
Боковая рукоятка	1 КОМПЛЕКТ
Ограничитель глубины	1 ШТ.
Руководство по эксплуатации	1 ШТ.

5 Шум и вибрация

1. Уровень шума

Уровень шума измерен в соответствии со стандартом EN 60745

Взвешенный уровень звукового давления, скорректированный по шкале A (L_{wA})	89 дБ(A)
Взвешенный уровень звуковой мощности, скорректированной по шкале A (L_{wA})	100 дБ(A)
Неопределенность (K)	3 дБ

2. Оператор должен носить защитные наушники.

3. Вибрация

Суммарные значения вибрации (трехкомпонентная векторная сумма) определены в соответствии со стандартом EN 60745

		PHD-282B	PHD-283B
Режим долбления	Уровень вибрации (a_h)	-	14,5 м/с ²
	Неопределенность (K)	-	1,5 м/с ²
Режим ударного сверления	Уровень вибрации (a_h)	15,5 м/с ²	15,5 м/с ²
	Неопределенность (K)	1,5 м/с ²	1,5 м/с ²

4. Информация о вибрации

- Заявленное общее значение вибрации было измерено в соответствии со общепринятой методикой испытаний, описанной в стандарте EN 60745, и может использоваться для сравнения инструментов друг с другом,
- а также для предварительной оценки воздействия.

5. Внимание

- Вибрация, производимая во время фактической эксплуатации электроинструмента, может отличаться от заявленного номинального значения, в зависимости от способа использования инструмента.
- Следует определить дополнительные меры безопасности для защиты

оператора, которые основаны на оценке воздействия в реальных условиях эксплуатации (с учетом всех этапов рабочего цикла, таких как время включения, отключения и холостой работы).



Декларация соответствия нормам ЕС Мы заявляем, что данные изделия соответствуют стандартам EN 60745-1, EN 60745-26, EN 55014-1, EN 55014-2, EN 61000-3-2 и EN 61000-3-3 (Категория II), EN IEC 63000 и Директивам 2006/42/EC, 2014/30/EU, 2011/65/EU.

[подпись]

[подпись]

Сын Ель, Ли
(Seung Yeol, Lee)
Руководитель
предприятия

Г-н Виллем ван ден Кромменакер
(Willem van den Crommenacker)
Генеральный директор KEM Europe BV
Hoogstraat 9, 5469 EL Erp, Netherland
(Нидерланды)

6 Сборка

1. Поворот боковой рукоятки и регулировка ограничителя глубины

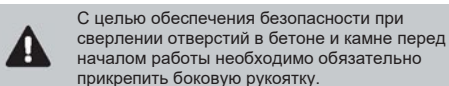

С целью обеспечения безопасности при сверлении отверстий в бетоне и камне перед началом работы необходимо обязательно прикрепить боковую рукоятку.

Для удобства работы с инструментом данную рукоятку можно повернуть в любое положение.

Рисунок 2

Поворот боковой рукоятки

1. Повернуть боковую рукоятку против часовой стрелки, чтобы ослабить растровое кольцо и держатель ограничителя глубины.
2. Установить рукоятку в требуемое положение.
3. Затем повернуть нижнюю часть

боковой рукоятки по часовой стрелке, чтобы зафиксировать ее.

Рисунок 3

Регулировка глубины сверления

1. Нажать на кнопку ограничителя глубины и вставить ограничитель в держатель.
2. Рифление на ограничителе глубины должно быть обращено вверх.
3. Выполнить регулировку таким образом, чтобы ограничитель переместился в нужное положение. (При использовании ограничителя нужно бурить/сверлить до тех пор, пока имеется зазор между буром/сверлом и ограничителем.)

Левша перед началом работы должен установить боковую рукоятку на противоположную сторону.

2. Снятие и установка насадки



Поскольку во время работы насадка сильно нагревается, для ее снятия необходимо надеть защитные перчатки. Перед установкой или снятием насадки необходимо выключить инструмент и извлечь вилку из розетки.

Рисунок 4

Рисунок 5

Рисунок 6

Снятие и установка бура SDS-plus

1. Очистить и слегка смазать вставляемый конец бура консистентной смазкой перед установкой.
2. Проверить пылезащитный колпачок на наличие загрязнений. Если пылезащитный колпачок поврежден, нужно заменить его на новый и протереть его.
3. Вставить бур в патрон, поворачивая его до щелчка.
4. После вставки бура нужно проверить надежность его фиксации, потянув его в сторону от инструмента.
5. Чтобы отсоединить бур, нужно повернуть фиксирующую гильзу в направлении, указанном стрелкой.

Рисунок 7

Смена сверлильного патрона

Для сверления дерева, металла, керамики и пластика, а также для закручивания и выкручивания винтов необходимо

установить подходящий сверлильный патрон с хвостовиком SDS-plus.

1. Очистить и слегка смазать вставляемый конец бура консистентной смазкой перед установкой.
2. Проверить пылезащитный колпачок на наличие загрязнений. Если пылезащитный колпачок поврежден, нужно заменить его на новый и протереть его.
3. Вставить сверлильный патрон, поворачивая его до щелчка.
4. После вставки патрона нужно проверить надежность его фиксации, потянув его в сторону от инструмента.
5. Чтобы отсоединить патрон, нужно повернуть фиксирующую гильзу в направлении, указанном стрелкой.



7 Работа с инструментом

1. Переключение направления вращения

Переключение направления вращения должно осуществляться, только когда кнопка включения не нажата.

Несоблюдение данного правила может привести к поломке инструмента.

Рисунок 8

1. ПРАВОЕ НАПРАВЛЕНИЕ ВРАЩЕНИЯ: установить переключатель направления вращения в положение  до упора
2. ЛЕВОЕ НАПРАВЛЕНИЕ ВРАЩЕНИЯ: установить переключатель направления вращения в положение  до упора

2. Регулировка числа оборотов

Рисунок 9

Плавно регулировать число оборотов можно, сильнее или слабее нажимая на кнопку включения.

1. При легком нажатии кнопки включается низкое число оборотов.
2. С увеличением силы нажатия число оборотов увеличивается.

3. Предохранительная муфта

Предохранительная муфта срабатывает при достижении определенного крутящего момента. Двигатель отсоединится от выходного вала. При этом бур перестает вращаться. Эта функция предотвращает заедание и заклинивание редуктора и двигателя.



В случае срабатывания предохранительной муфты нужно немедленно отключить инструмент.

4. Режимы работы

Режим работы инструмента выбирается посредством переключателя режимов.

Рисунок 10

1. Для сверления камня, бетона и т.п. нужно установить переключатель в положение «Молоток+Сверло», как показано на Рисунке 10. В режиме «Ударное сверление» инструмент производит сверление и удары одновременно. Для работы в режиме «Ударное сверление» необходимо использовать бур.

Рисунок 11

2. Для операций долбления/штробления нужно установить переключатель в положение «Молоток», как показано на Рисунке 11. В режиме «Долбления» инструмент производит только удары без вращения. Для работы в режиме «Долбления» нужно использовать долото или зубило.

Рисунок 12

3. Для сверления или вкручивания винтов в древесину, металл или пластик нужно установить переключатель в положение «Сверло», как показано на Рисунке 12. В режиме «Сверление» инструмент производит только сверление без ударов. Для работы в режиме «Сверление» нужно использовать сверлильный патрон с хвостовиком SDS-plus.

5. Регулировка положения зубила

Рисунок 13

Для удобства при работе в режиме долбления можно отрегулировать угловое положение зубила в диапазоне 32,7°/11. Чтобы изменить угол положения зубила, нужно установить переключатель режима в положение «↻» и повернуть зубило по часовой или против часовой стрелки в нужное положение.

При работе с плоским зубилом (лопаткой) нужно отрегулировать угол и снова вернуть переключатель в положение «Молоток», а затем приступить к работе.

8 Техническое обслуживание



Перед проведением технического обслуживания необходимо извлечь вилку из розетки.

1. Осмотр насадки

Использование изношенной насадки приведет к перегрузке двигателя и снизит эффективность работы. В случае износа нужно либо заточить насадку, либо заменить на новую.

2. Осмотр крепежных винтов

Проверить надежность затяжки винтов. В случае ослабления затянуть их должным образом.

3. Смазка

Если скорость сверления заметно снизилась, нужно проверить степень смазки и при необходимости обновить ее. Следует использовать только смазку для перфоратора, рекомендованную авторизованным сервисным центром Keyang.

4. Проверка угольных щеток

В двигателе используются угольные щетки. Они подвержены износу. Поскольку сильно изношенные угольные щетки могут привести к поломке двигателя, необходимо своевременно их заменять.

5. Хранение



Хранить инструмент в сухом недоступном для детей месте.

6. Шнур питания с присоединением типа X

Если шнур питания поврежден, его необходимо заменить на специально изготовленный шнур, который можно приобрести в отделе обслуживания.

7. Чистка

Для обеспечения безопасной и правильной работы необходимо содержать инструмент и вентиляционные отверстия в чистоте.

8. Послепродажное обслуживание и поддержка клиентов

Наша служба послепродажного обслуживания ответит на ваши вопросы, касающиеся технического обслуживания и ремонта вашего инструмента, а также запасных частей.

Покомпонентные изображения и информацию о запасных частях можно найти на сайте:

www.keyang.com

Наши представители отдела обслуживания клиентов могут ответить на ваши вопросы, касающиеся возможных применений и настройки инструментов и принадлежностей.

Корея

Keyang Electric Machinery Co.,Ltd.
9, Sandan-ro, Danwon-gu, Ansan-si, Gyeonggi-do, Republic of Korea (Республика Корея)
Тел: +82 31 490 5300

Европа

Hoogstraat 9, 5469 EL Erp, Netherland (Нидерланды)
Тел: +31 413 288 345

Китай

Keyang Electric Machinery (Suzhou) Co.,Ltd.
No. 889, Songjia Road, Wusongjiang Science and Technology Industrial Park, Wuzhong District, Suzhou, Jiangsu, China (Китай)
Тел: +86 512 6561 3321

Утилизация старого электрического и электронного оборудования (Правила действуют на территории Европейского Союза и других европейских стран с системами раздельного сбора мусора)



Данный символ на изделии или его упаковке указывает на то, что оно не относится к бытовым отходам и должно быть передано в соответствующий пункт утилизации электрического и электронного оборудования. Обеспечив правильную утилизацию данного изделия, Вы можете предотвратить потенциальные негативные последствия для окружающей среды и здоровья человека, которые могли бы иметь место в противном случае. Переработка материалов поможет сохранить природные ресурсы. Для получения более подробной информации следует связаться с местными органами власти, компанией, занимающейся сбором, вывозом, утилизацией и переработкой бытовых отходов, или центром продажи, в котором была приобретена данная продукция.



KEYANG
ELECTRIC MACHINERY

KEYANG ELECTRIC MACHINERY CO., LTD.

9, Sandan-ro, Danwon-gu, Ansan-si, Gyeonggi-do, Republic of Korea (Республика Корея)
Тел.: Междунар. +82-31-490-5300

08.08.2022